

第12回鹿児島県男女ジュニア柔道体重別選手権大会

男子	1位		2位		3位	
55級	安東 悠太郎	(鹿屋体育大)	中礼 大志	(鹿児島情報)	立石 恭大	(鹿児島実業)
60級	森田 将矢	(鹿屋体育大)	加藤 輝	(警察学校)	原田 恭二	(鹿屋体育大)
66級	清家 裕馬	(鹿屋体育大)	星田 和希	(鹿屋体育大)	黒葛野 奎介	(鹿児島情報)
73級	田中 秀伍	(警察学校)	矢野 徳大	(鹿屋体育大)	小林 礼弥	(鹿屋体育大)
81級	青柳 大虎	(鹿児島情報)	竹下 将樹	(鹿屋体育大)	福崎 廉	(警察学校)
90級	田上 英也	(鹿屋体育大)	宮城 太一	(鹿屋体育大)	吉牟田 悠斗	(鹿児島情報)
100級	吉野 敦哉	(鹿屋体育大)	境 辰五郎	(鹿屋体育大)	山元 隆一	(鹿児島実業)
100超級	平崎 省吾	(鹿屋体育大)	工藤 祐輝	(鹿屋体育大)	上林山 勇人	(明桜館)

女子	1位		2位		3位	
44級	田原 芽流茂	(れいめい)	岩元 愛優	(鳳凰)	有村 友里花	(吹上)
48級	中馬 梨歩	(国分中央)	松西 夢紀	(鹿屋体育大)	照屋 ひなた	(鹿屋体育大)
52級	小川 真未	(鹿児島南)	阪部 りり子	(鹿屋体育大)	藤田 真由	(国分中央)
57級	清水 美穂	(鹿児島南)	小原 理生	(鹿児島情報)	二見 愛璃	(鹿児島南)
63級	塔本 葵葉	(鹿屋体育大)	伊藤 友希	(鹿屋体育大)	古城 菜南美	(国分中央)
70級	牧田 朱加	(鹿屋体育大)	坂田 愛里	(鹿屋体育大)	野間 陽	(鹿児島情報)
78級	西橋 倫加	(鹿児島南)	宮田 礼菜	(鹿児島南)	富永 菜々美	(国分中央)
78超級	寺本 みやび	(鹿児島南)	宮原 優菜	(鳳凰)		

55kg級

第1試合場

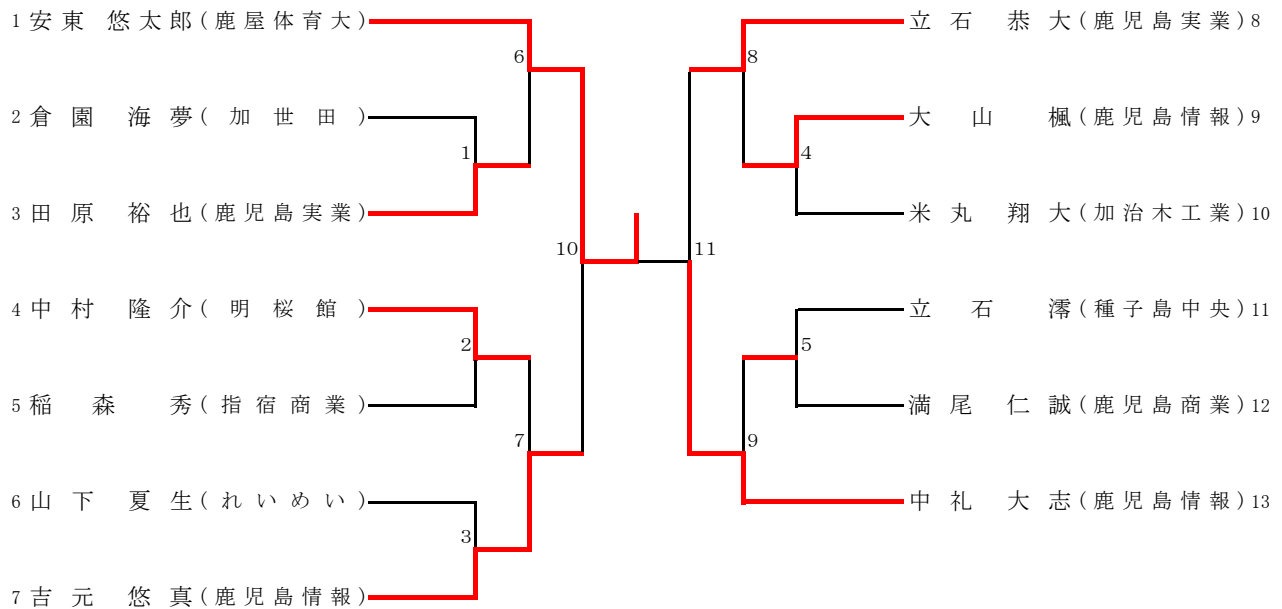

60kg級

第1試合場

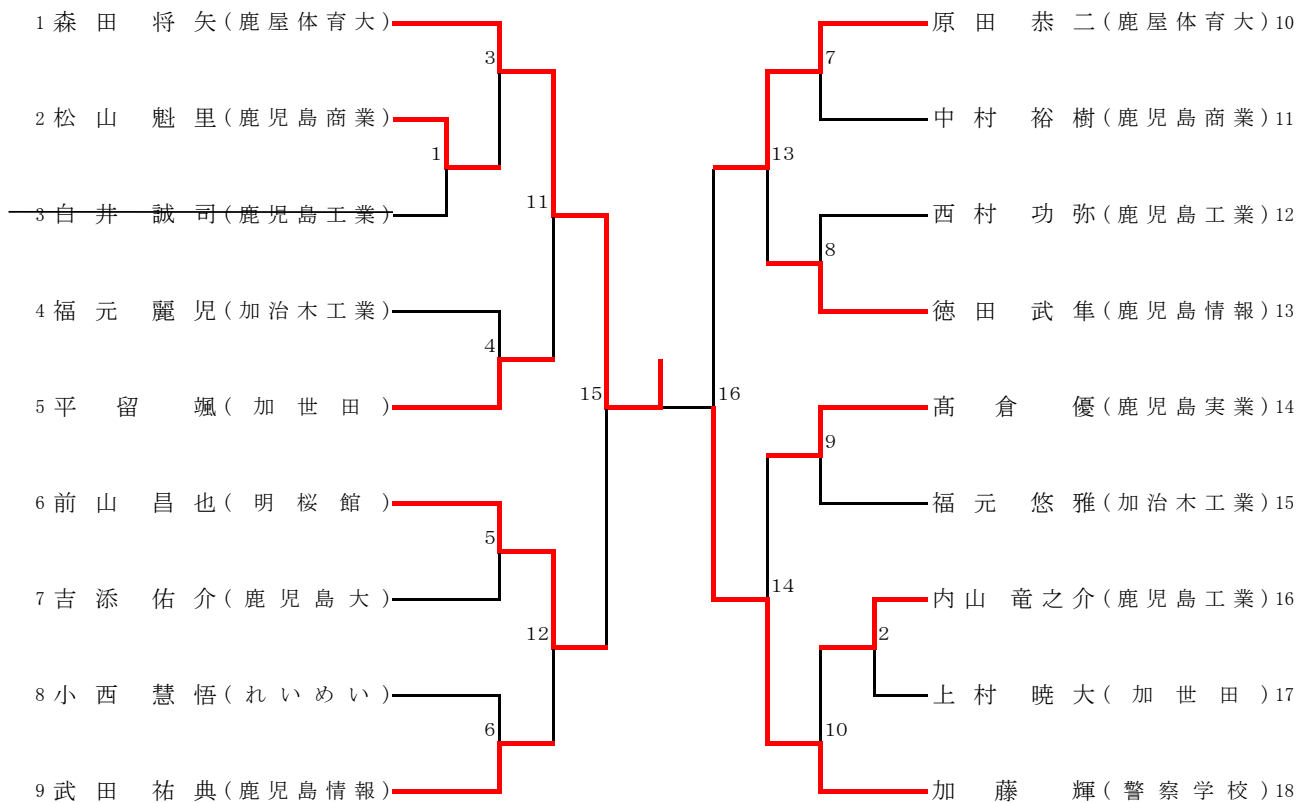

66kg級

第2試合場

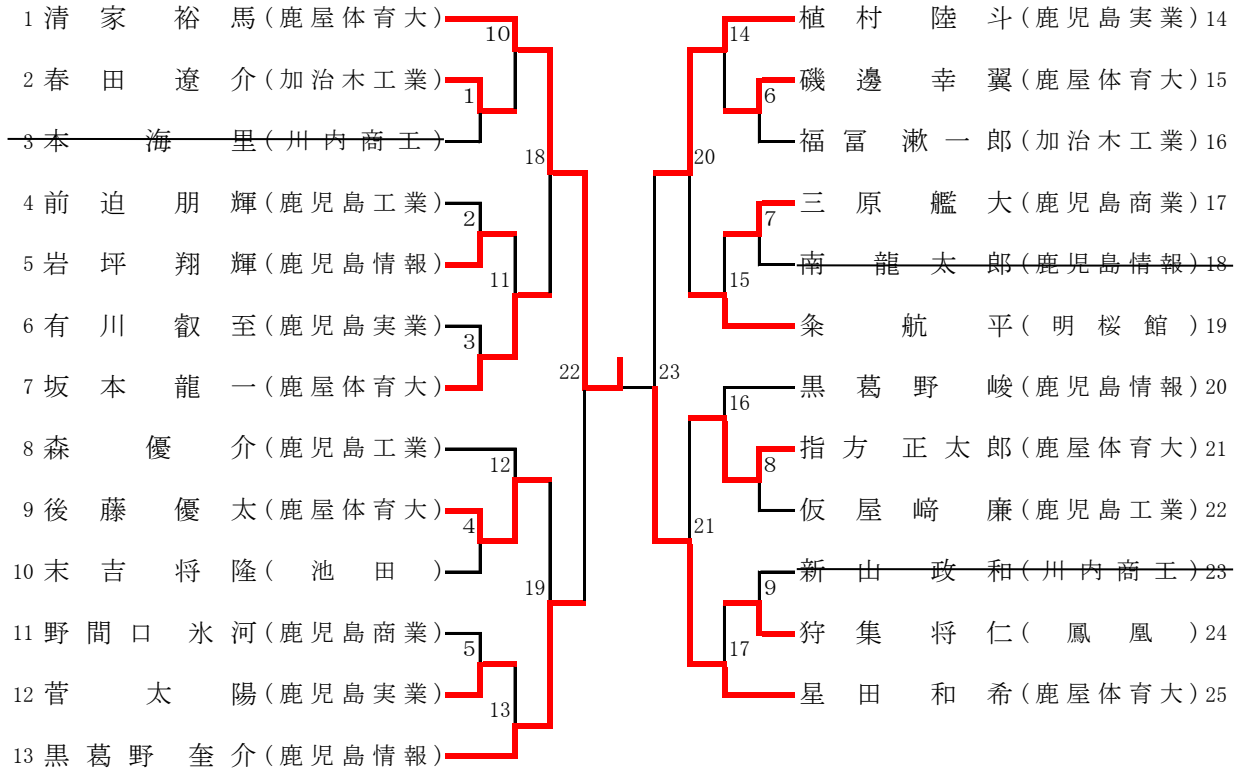

73kg級

第3試合場

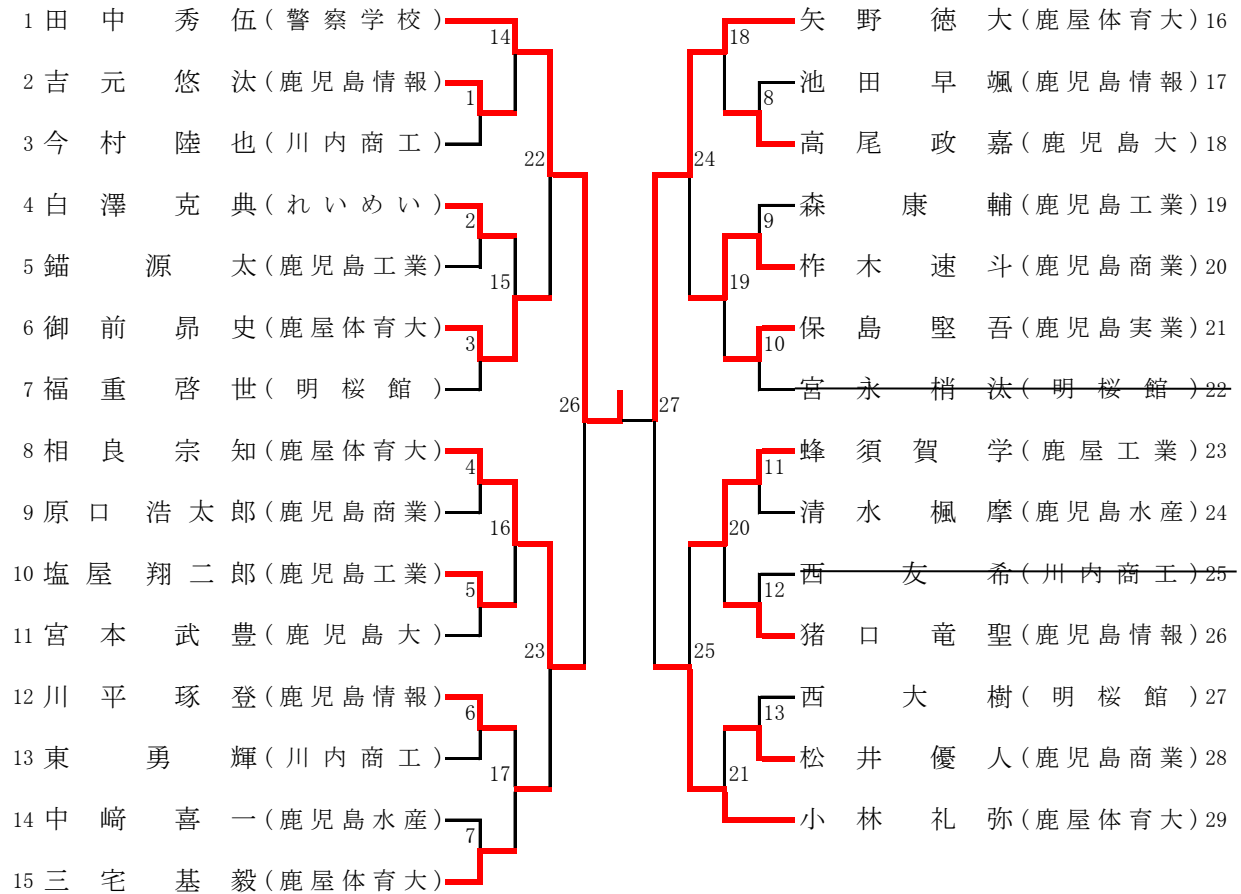

## 第2試合場

81kg級

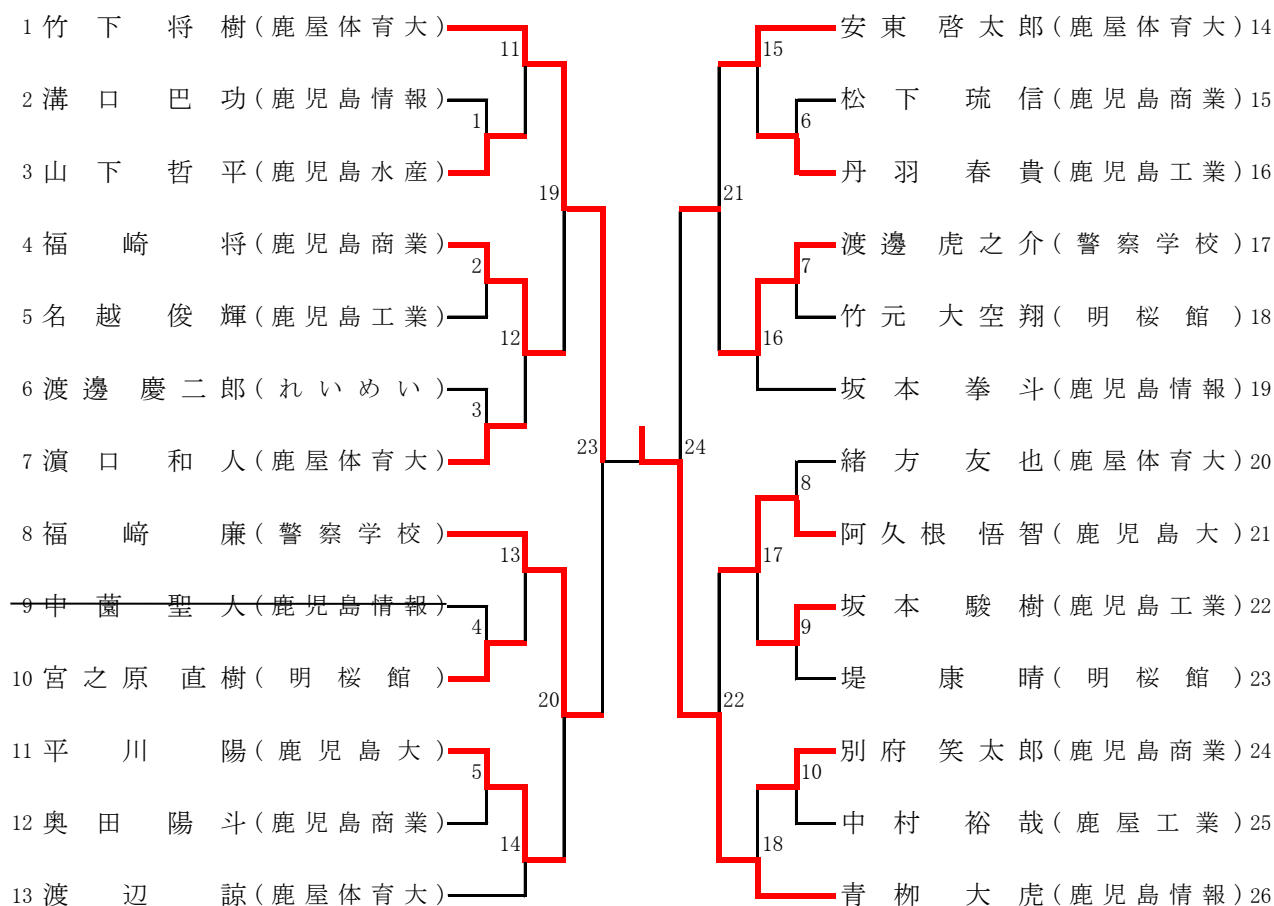

## 第3試合場

90kg級

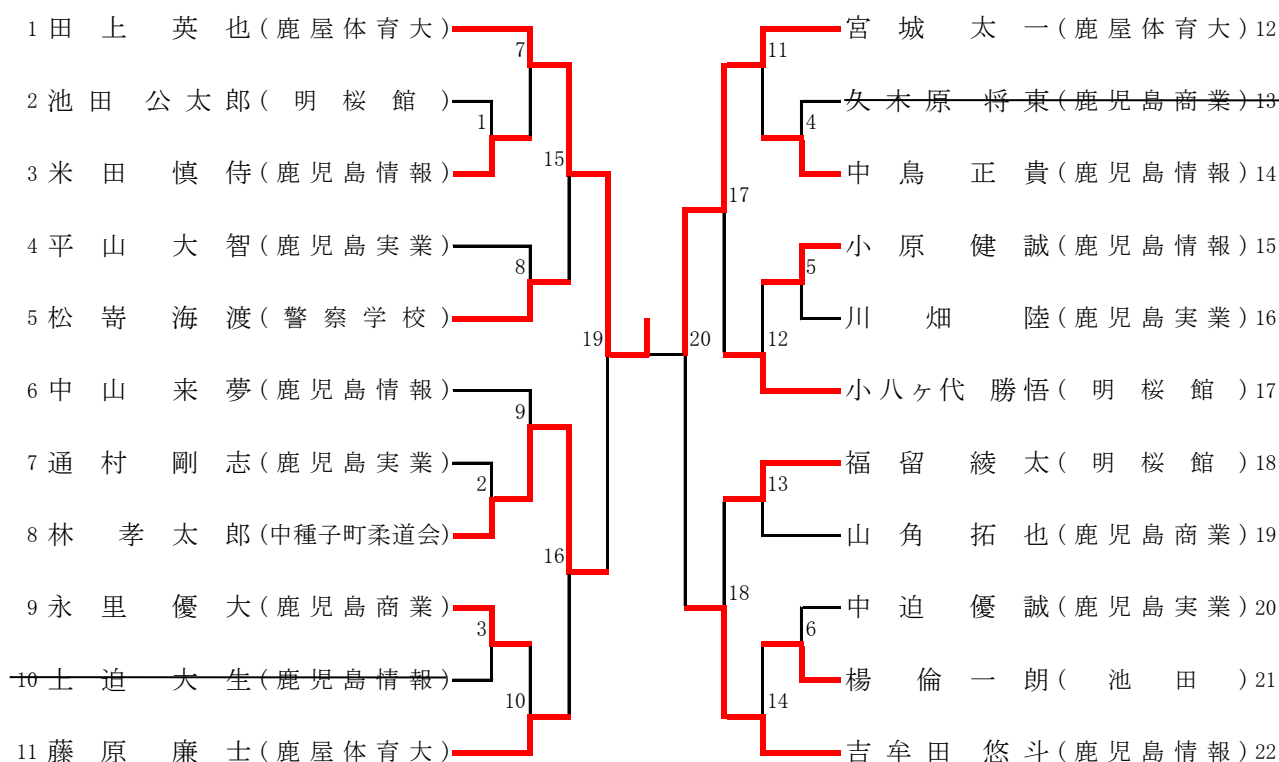

100kg級

### 第1試合場

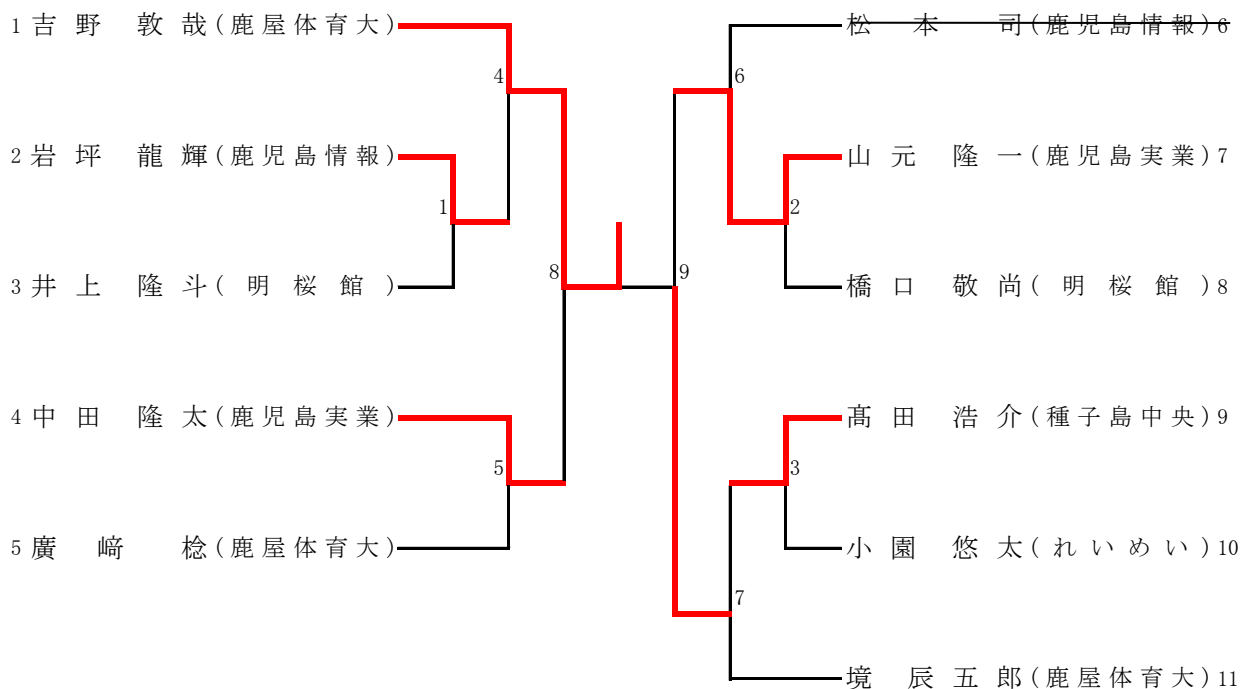

100kg超級

### 第1試合場

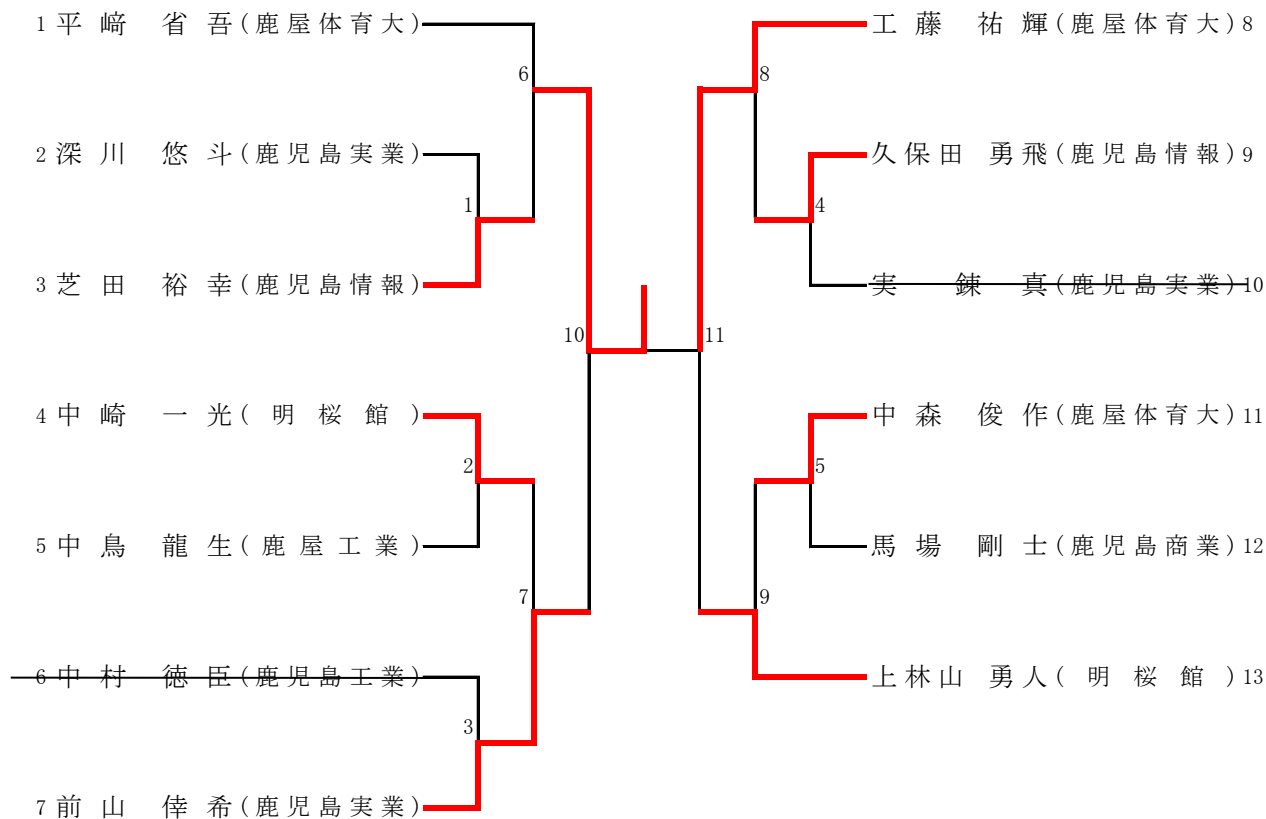

44kg級

### 第4試合場

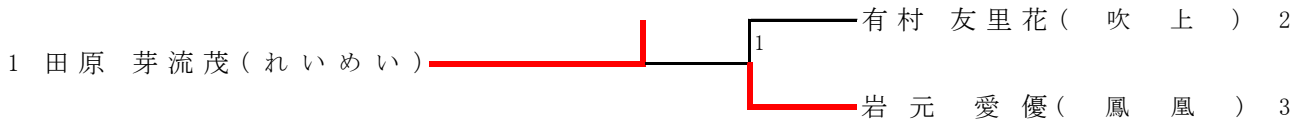

48kg級

### 第4試合場

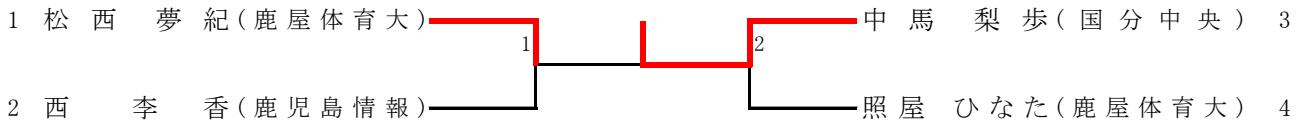

52kg級

### 第4試合場

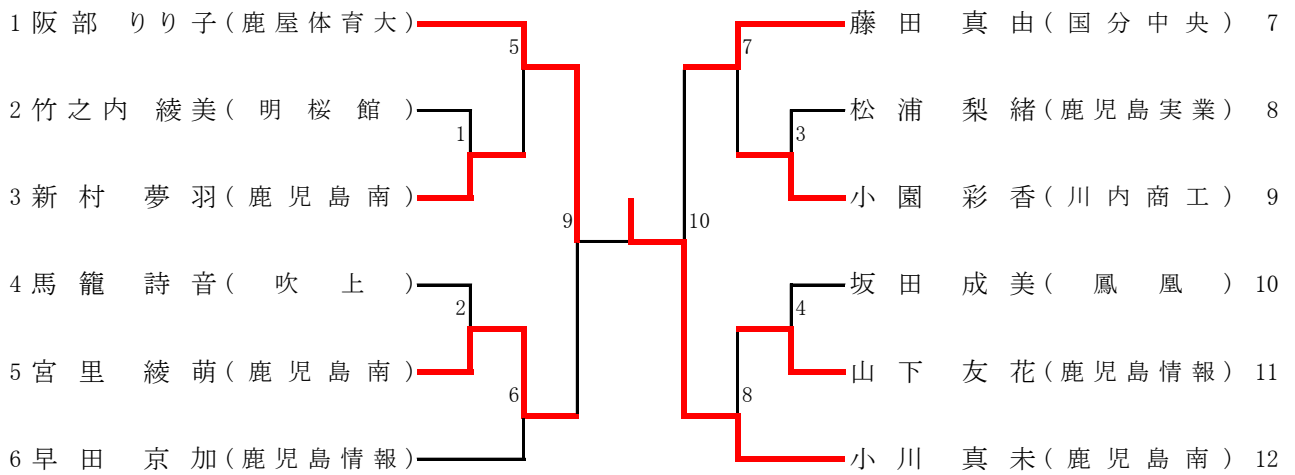

57kg級

### 第4試合場

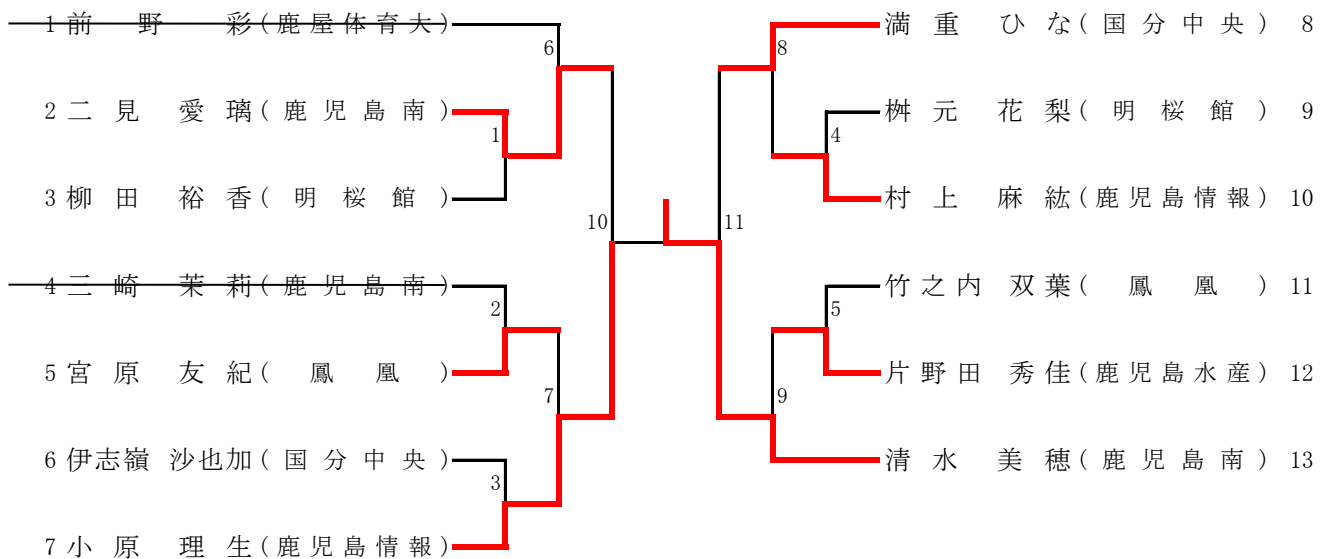

63kg級

### 第4試合場

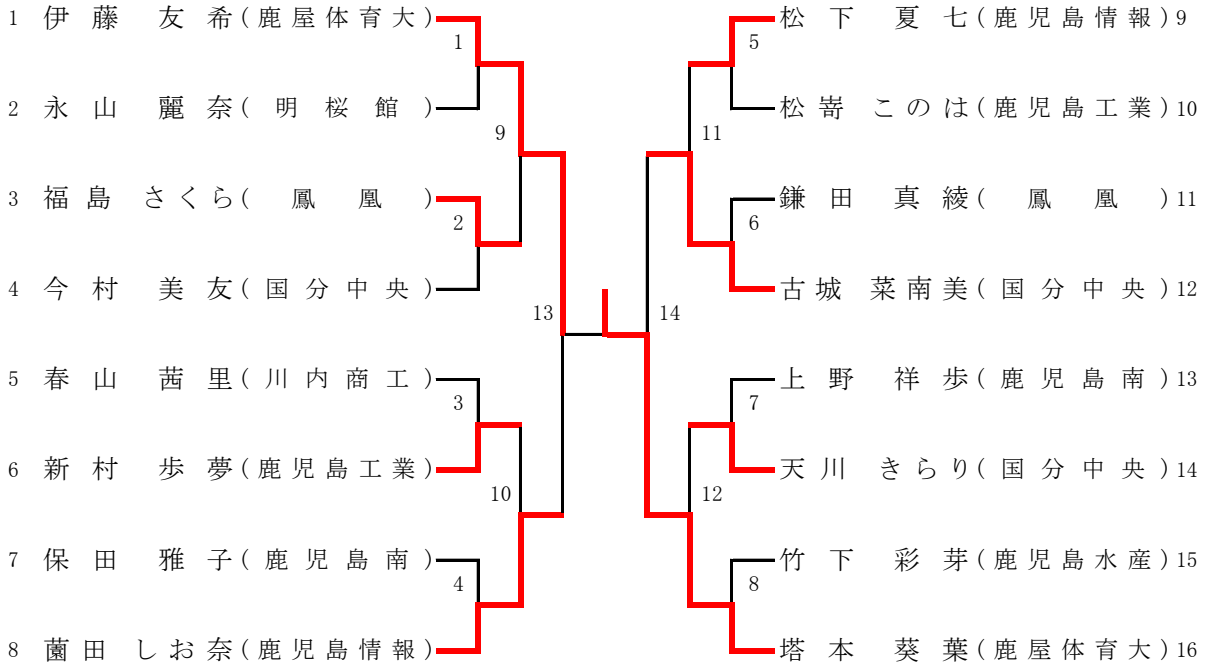

70kg級

### 第4試合場

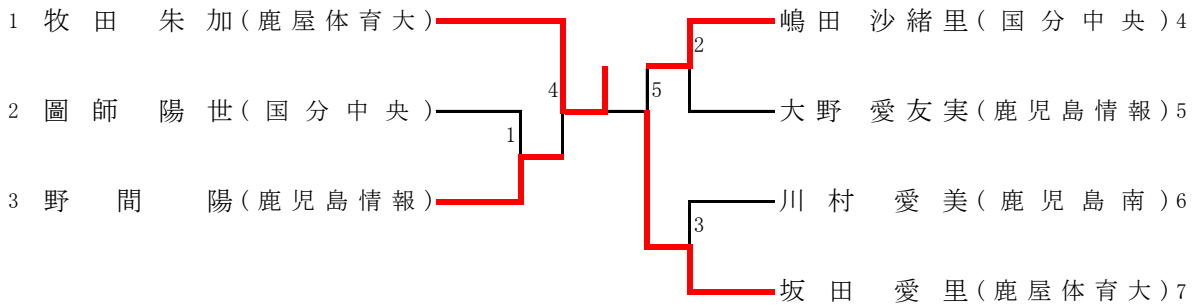

78kg級

### 第4試合場

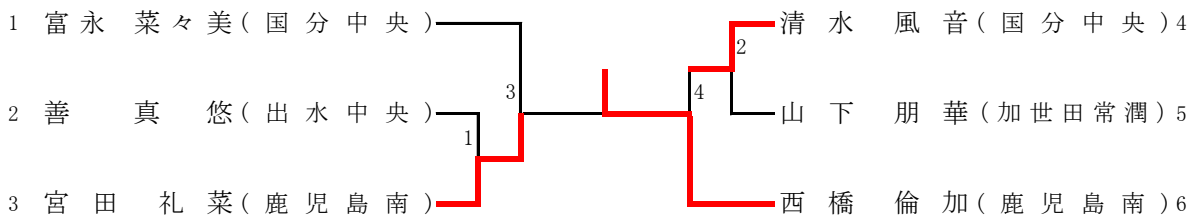

### 第4試合場

78kg超級

